

# 富岡世界プロジェクト

2024. 05. 03-06

種 目	優 勝	準 優 勝	三	位
U17BD	ハギワラ シュンキ Shunki HAGIWARA マツモト マヒロ Mahiro MATSUMOTO (埼玉栄[JPN])	イシカワ ハヤト Hayato ISHIKAWA ミヤハラ ケイジユ Keiju MIYAHARA (ふたば未来[JPN])	イケダ ジュンイチロウ Junichiro IKEDA オツカ カイト Kaito OTSUKA (埼玉栄[JPN])	ヤマグチ アキオ Akio YAMAGUCHI シノハラ コウスケ Kosuke SHINOHARA (埼玉栄[JPN])
U17GD	チェン ズーイー QIAN Ziyi ヤン ズーイー YANG Zixuan (上海[CHN])	サトウ ココロ Kokoro SATO ハガ リア Ria HAGA (ふたば未来[JPN])	ウエノ ユズ Yuzu UENO バンノ アオイ Aoi BANNO (ふたば未来[JPN])	ハセガワ ミウ Miu HASEGAWA ワタナベ ユズノ Yuzuno WATANABE (ふたば/岡山[JPN])
U15BD	オガワ マサキ Masaki OGAWA ニシムラ アヤト Ayato NISHIMURA (ふたば未来[JPN])	アリエ オウスケ Osuke ARIE ナカノ ケンシ Kenshi NAKANO (埼玉栄[JPN])	マツシタ イッセイ Issei MATSUSHITA アオキ カズマ Kazuma AOKI (白糠[JPN])	オシクubo ダイチ Daichi OSHIKUBO ウチヤマ アユム Ayumu UCHIYAMA (白糠[JPN])
U15GD	ウメザワ ユイカ Yuika UMEZAWA ナガモリ モモカ Momoka NAGAMORI (青森山田[JPN])	ハタケヤマ ラム Ramu HATAKEYAMA ハシヅメ アiri Airi HASHIZUME (ふたば未来[JPN])	カネコ ユイ Yui KANEKO イシカワ ルルウ Ruruu ISHIKAWA (青森山田[JPN])	タケモト ルカ Ruka TAKEMOTO ヨシオカ ユズキ Yuzuki YOSHIOKA (青森山田[JPN])
U17BS	ジュワン ユエン シュエ JHUANG Yuan-Syue (大同[TPE])	ヤマグチ アキオ Akio YAMAGUCHI (埼玉栄[JPN])	アシダ ジュンペイ Jumpei ASHIDA (ふたば未来[JPN])	マツモト マヒロ Mahiro MATSUMOTO (埼玉栄[JPN])
U17GS	サトウ ココロ Kokoro SATO (ふたば未来[JPN])	ハガ リア Ria HAGA (ふたば未来[JPN])	ワタナベ ユズノ Yuzuno WATANABE (岡山[JPN])	ウエノ ユズ Yuzu UENO (ふたば未来[JPN])
U15BS	ニシムラ アヤト Ayato NISHIMURA (ふたば未来[JPN])	チェン イェンリン CHEN Yen-Lin (五結國中[TPE])	マツシタ イッセイ Issei MATSUSHITA (白糠[JPN])	クシマ タイセイ Taisei KUSHIMA (ふたば未来[JPN])
U15GS	タザワ メイ Meina TAZAWA (埼玉栄[JPN])	ハタケヤマ ラム Ramu HATAKEYAMA (ふたば未来[JPN])	フジハラ ホノカ Honoka FUJIHARA (埼玉栄[JPN])	ヒラタ アオイ Aoi HIRATA (ふたば未来[JPN])

富岡世界プロジェクト

U17GD (G D 1 7)

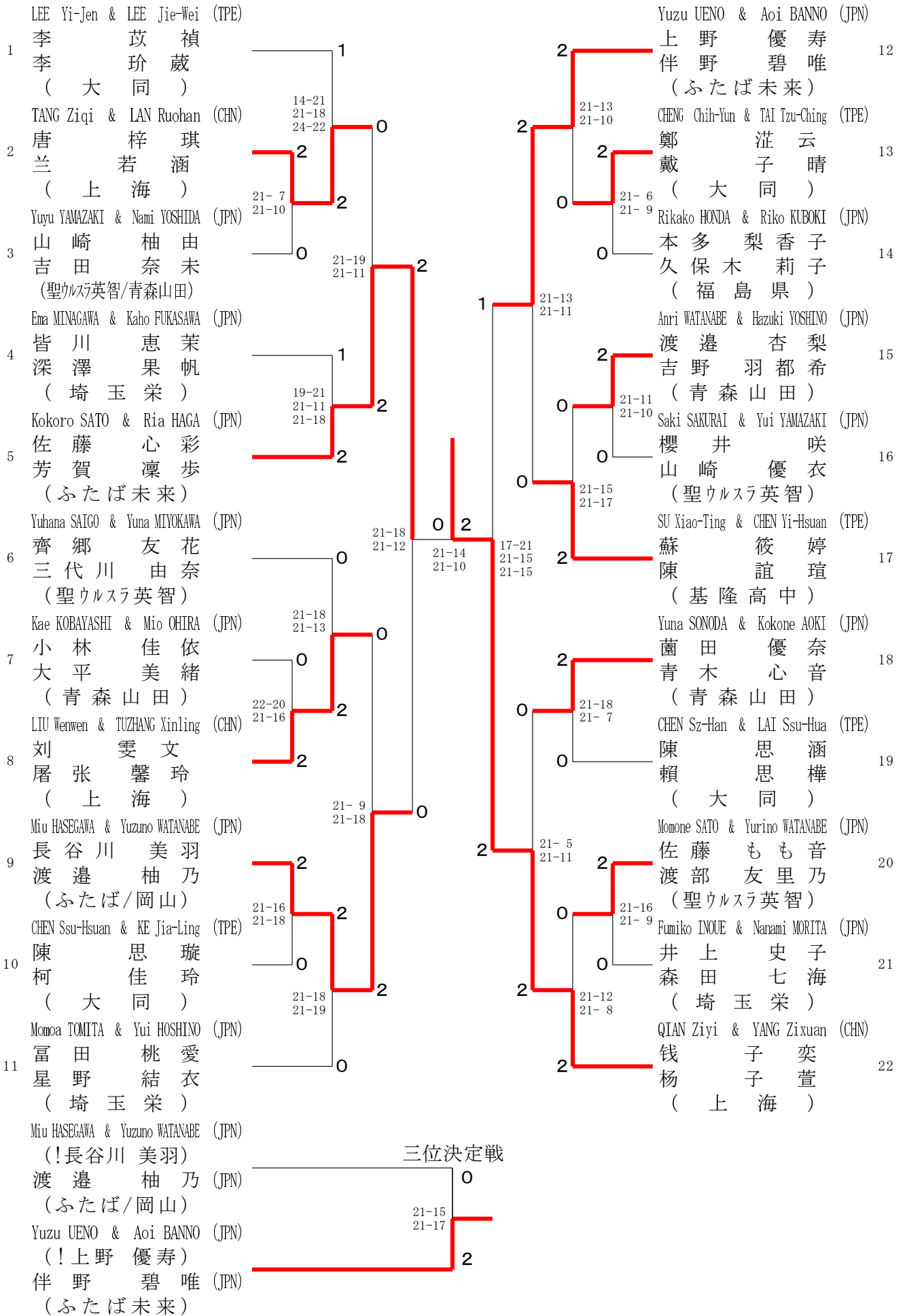

富岡世界プロジェクト

U15BD ( B D 1 5 )

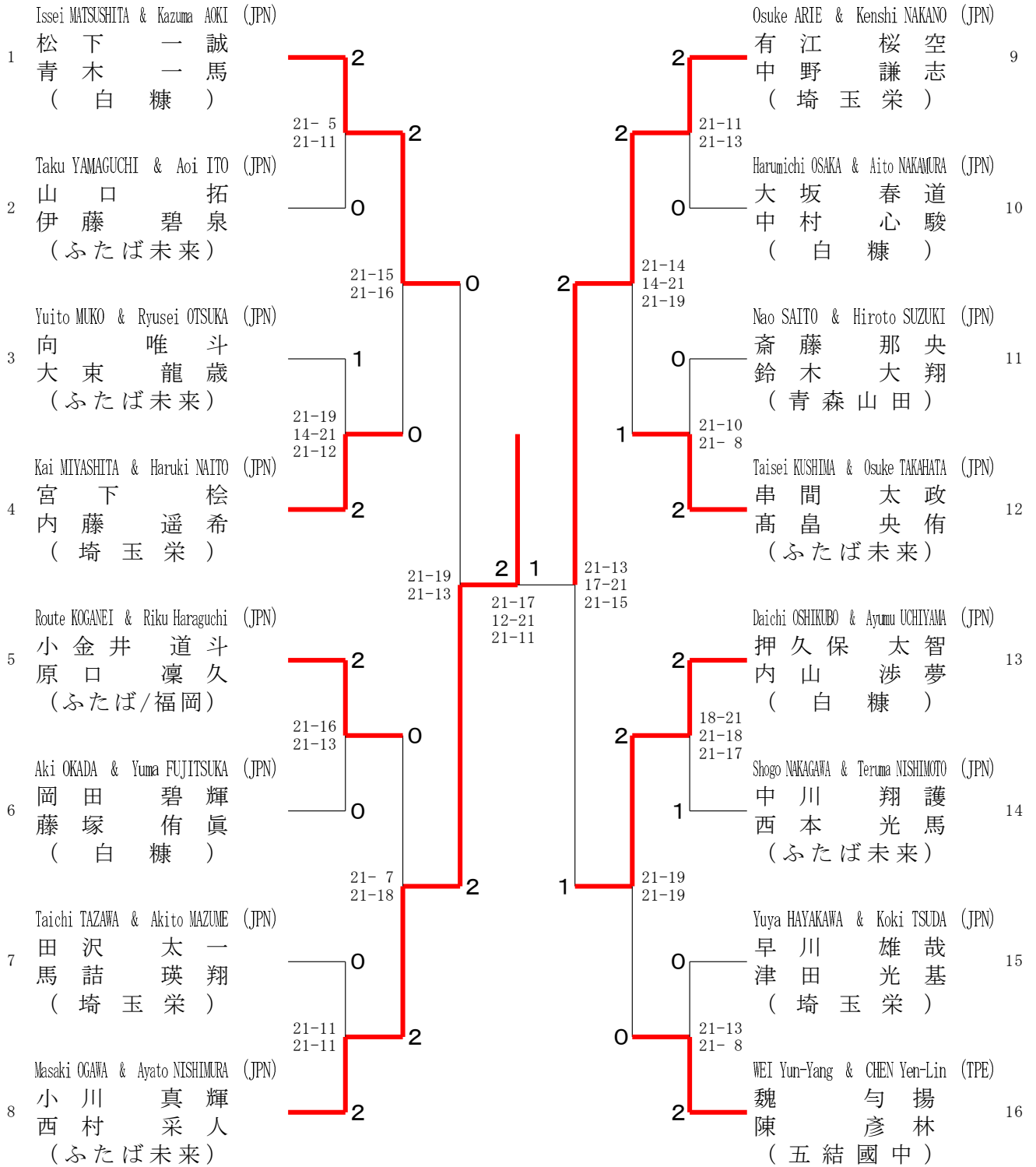

三位決定戦

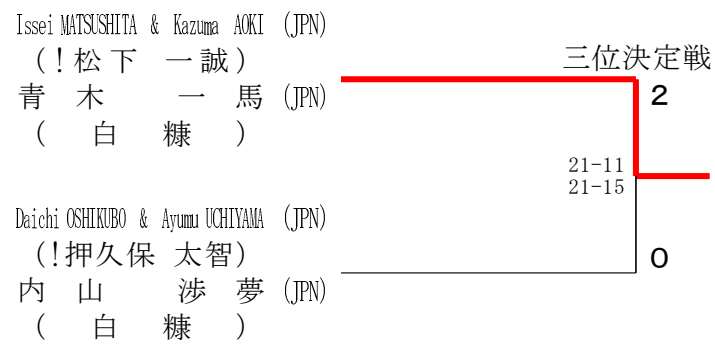

富岡世界プロジェクト

U15GD (G D 1 5)

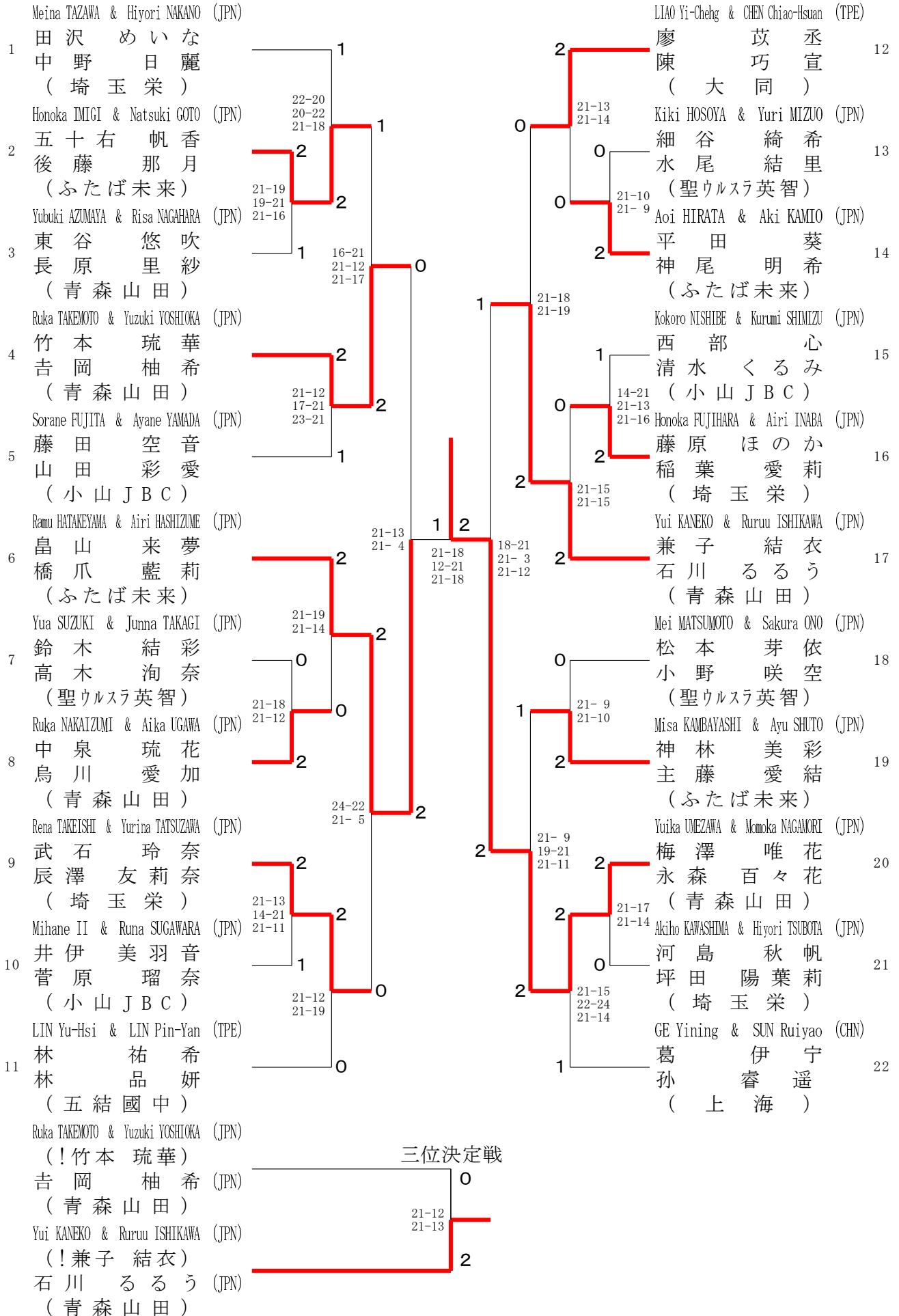

富岡世界プロジェクト

U17BS ( B S 1 7 )

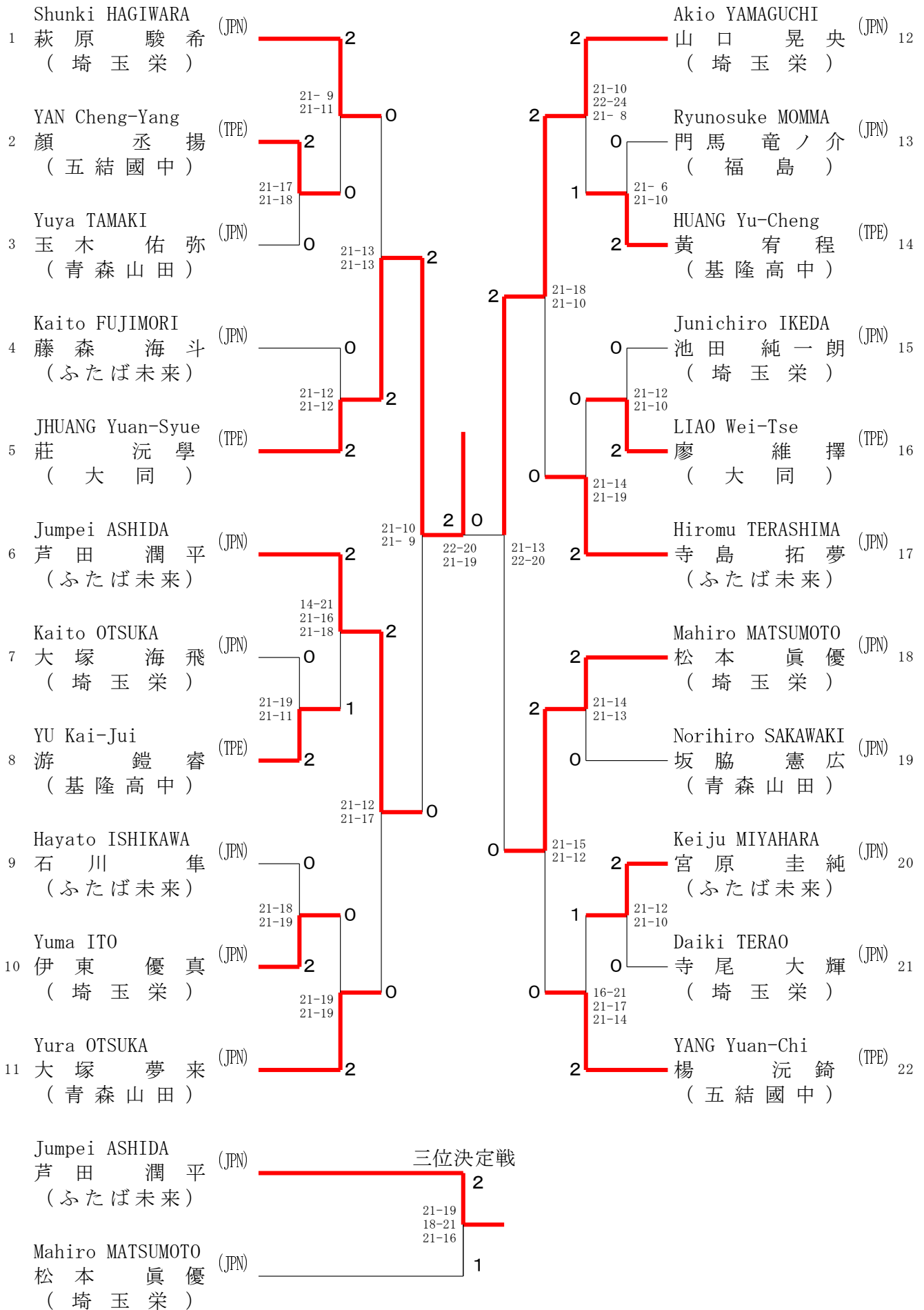

# 富岡世界プロジェクト

U17GS ( G S 1 7 )

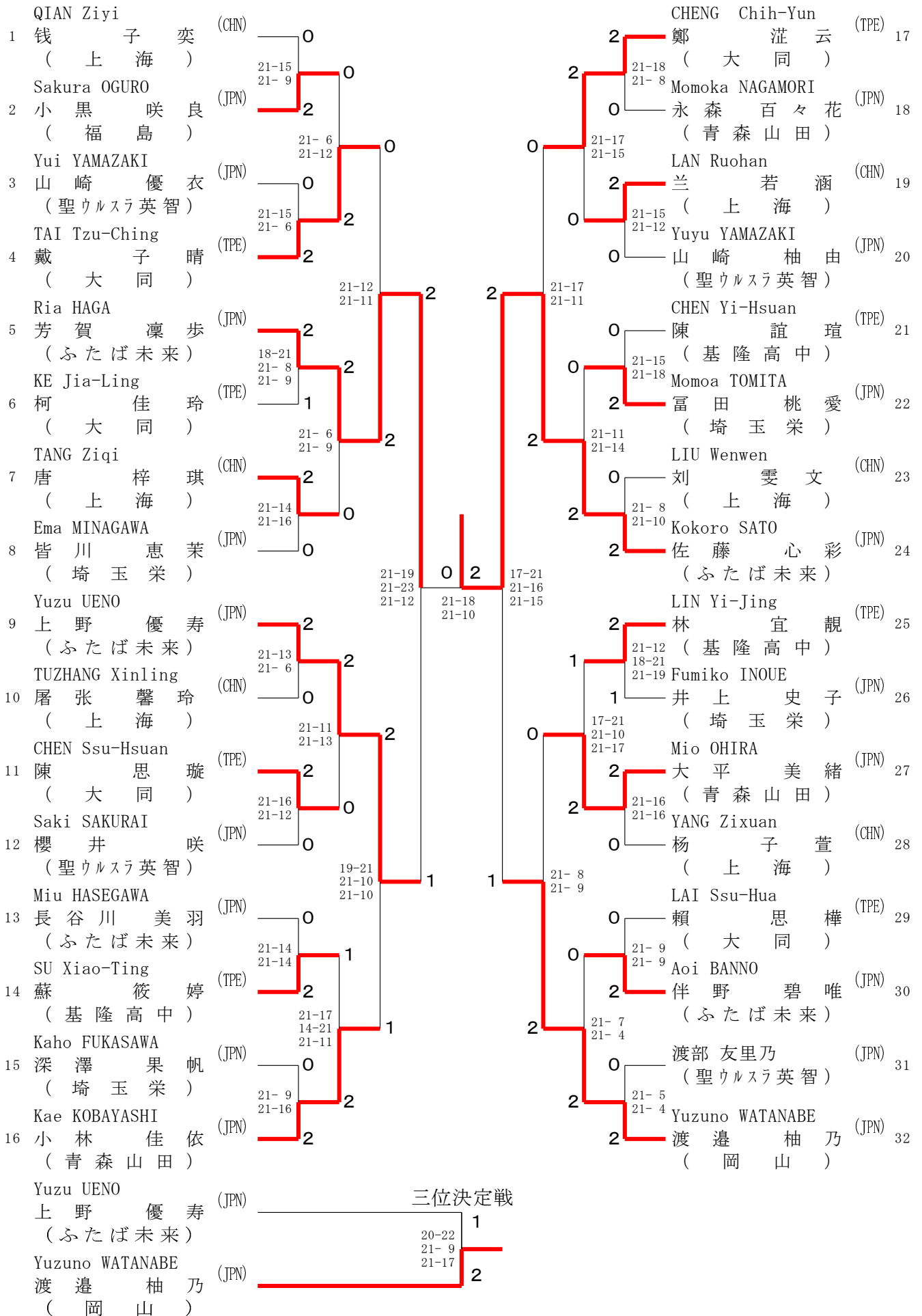

富岡世界プロジェクト

U15BS ( B S 1 5 )

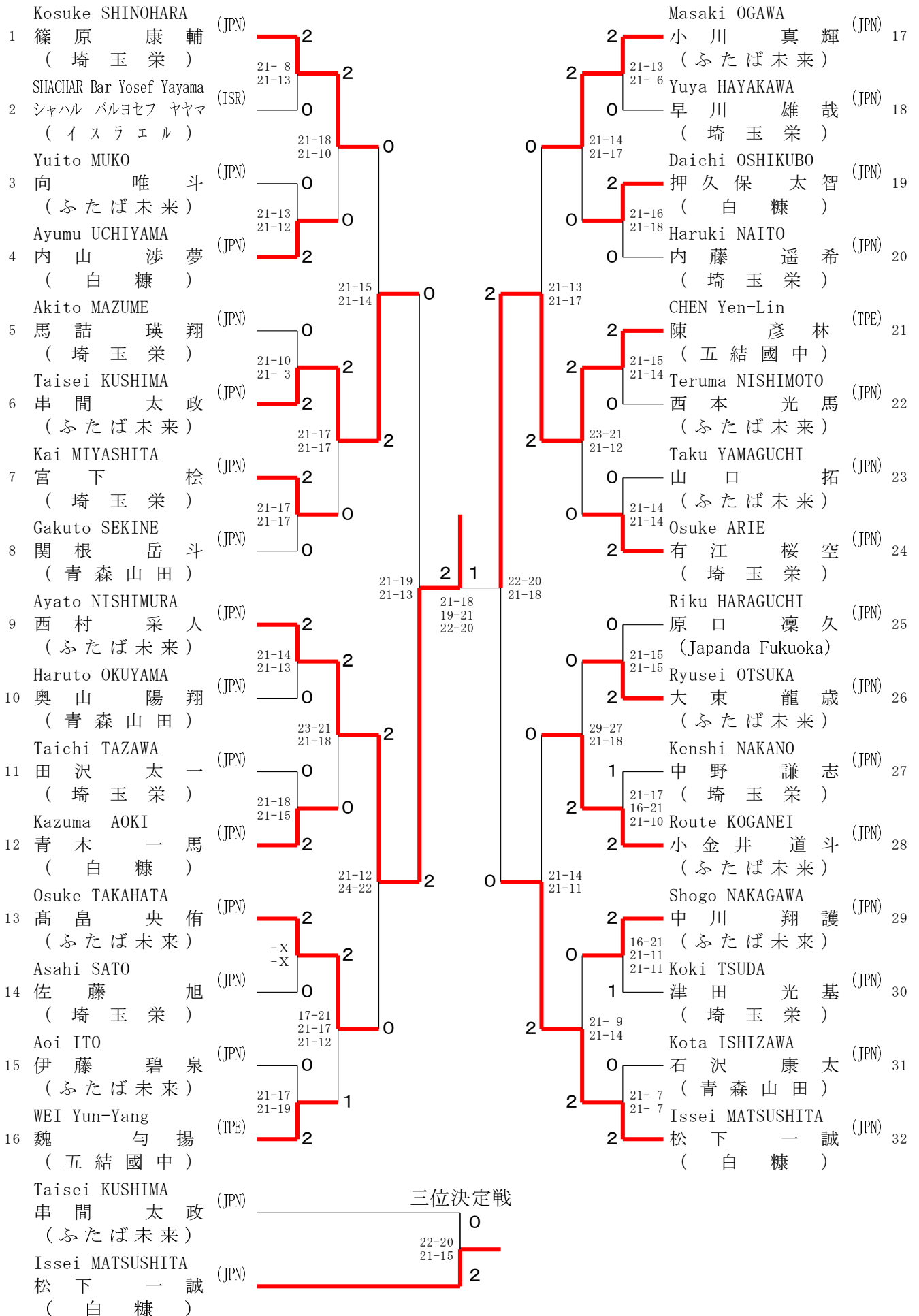

# 富岡世界プロジェクト

U15GS ( G S 1 5 )

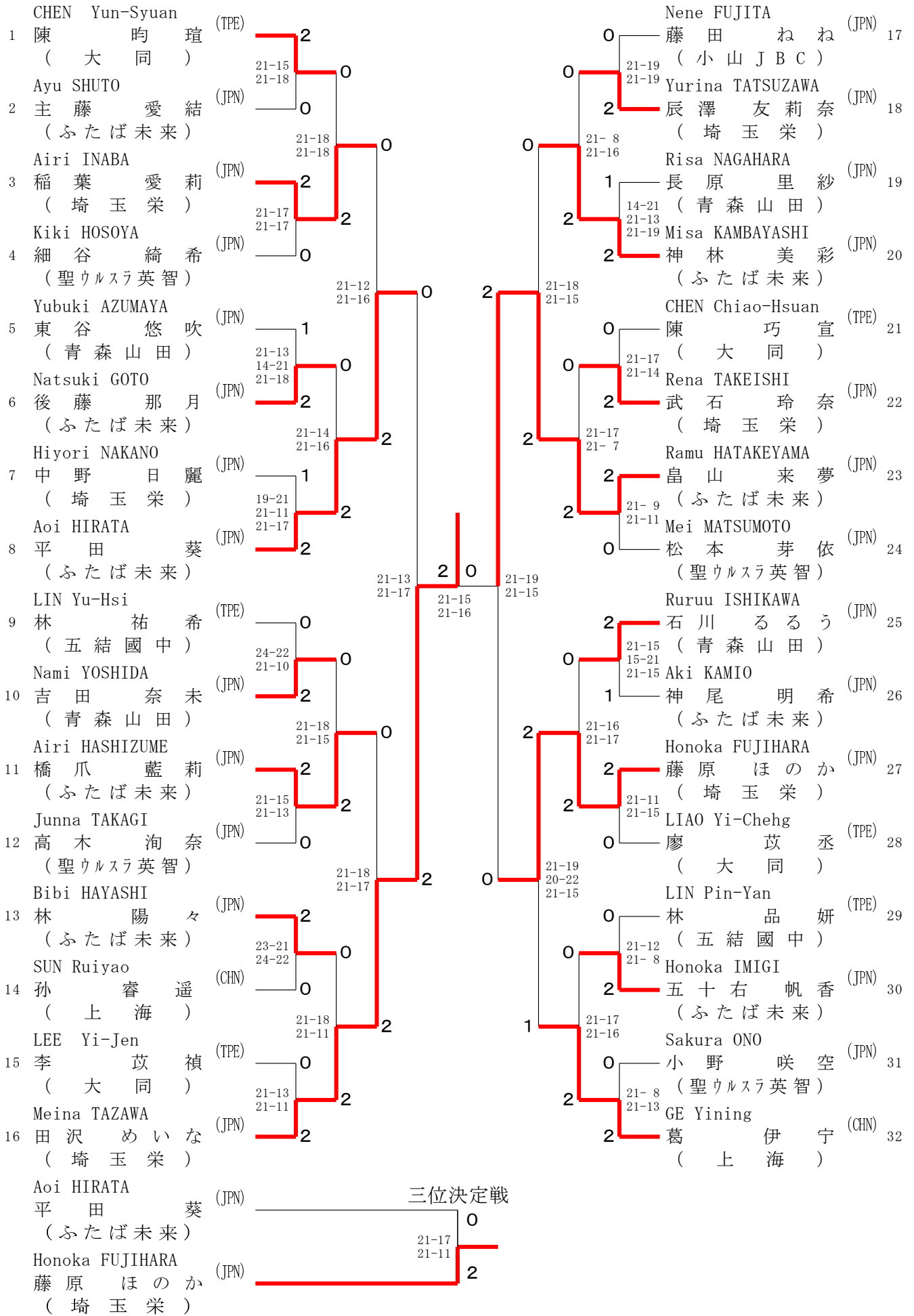



富岡世界プロジェクト

U 1 7 B D ( B D 1 7 ) A ブ ロ ッ ク	萩原 駿希 松本 眞優	楊 滄 游 鎧睿	林 瑛太 北山 悠真	勝 敗	順 位
Shunki HAGIWARA ( 埼玉栄 ) Mahiro MATSUMOTO		○ 21-11 21-14	○ 21-10 21-15	M 2-0 G 4-0 P 84-50	1
YANG Yuan-Chi ( 五結國中 ) YU Kai-Jui ( 基隆高中 )	× 11-21 14-21		× 25-23 21-23 16-21	M 0-2 G 1-4 P 87-109	3
Eita HAYASHI ( 青森山田 ) Yuma KITAYAMA	× 10-21 15-21	○ 23-25 23-21 21-16		M 1-1 G 2-3 P 92-104	2

富岡世界プロジェクト

U 1 7 B D ( B D 1 7 ) B ブ ロ ッ ク	莊 沅學 廖 維擇	寺島 拓夢 藤森 海斗	池田 純一朗 大塚 海飛	勝 敗	順 位
JHUANG Yuan-Syue ( 大 同 ) LIAO Wei-Tse		○ 21- 8 21-17	× 17-21 23-25	M 1-1 G 2-2 P 82-71	2
Hiromu TERASHIMA (ふたば未来) Kaito FUJIMORI	× 8-21 17-21		○ 18-21 21-18 21-19	M 1-1 G 2-3 P 85-100	3
Junichiro IKEDA ( 埼 玉 栄 ) Kaito OTSUKA	○ 21-17 25-23	× 21-18 18-21 19-21		M 1-1 G 3-2 P 104-100	1

富岡世界プロジェクト

U 1 7 B D ( B D 1 7 ) C ブ ロ ッ ク	石川 隼 宮原 圭純	伊東 優真 寺尾 大輝	梅津 光利 坂本 大知	勝 敗	順 位
Hayato ISHIKAWA (ふたば未来) Keiju MIYAHARA		○ 21-13 21-17	○ 21-16 21-12	M 2-0 G 4-0 P 84-58	1
Yuma ITO (埼玉栄) Daiki TERAO	× 13-21 17-21		○ 21-15 21-13	M 1-1 G 2-2 P 72-70	2
Hikari UMETSU (青森山田) Daichi SAKAMOTO	× 16-21 12-21	× 15-21 13-21		M 0-2 G 0-4 P 56-84	3

富岡世界プロジェクト

U 1 7 B D ( B D 1 7 ) D ブ ロ ッ ク	黄宥程 顔 丞揚	山口 晃央 篠原 康輔	鈴木 大我 澤内 海風	勝 敗	順 位
HUANG Yu-Cheng (基隆高中) YAN Cheng-Yang (五結國中)		× 21-16 24-26 16-21	○ 22-20 21- 9	M 1-1 G 3-2 P 104-92	2
Akio YAMAGUCHI (埼玉栄) Kosuke SHINOHARA	○ 16-21 26-24 21-16		○ 21-13 21-12	M 2-0 G 4-1 P 105-86	1
Taiga SUZUKI (青森山田) Syoa SAWAUCHI	× 20-22 9-21	× 13-21 12-21		M 0-2 G 0-4 P 54-85	3

# 富岡世界プロジェクト

## U17BD (B D 1 7) 決勝トーナメント

